

Présentation à l'attention du client final



CTC GS / CTC GSi

Pompe de source de chaleur sol

1. Signez la liste de contrôle d'installation.
2. Assurez-vous d'enregistrer votre produit à des fins de garantie et d'assurance sur notre site Web : www.ctc.se/registrera-din-installation-for-garanti. (Le numéro de série se trouve derrière la bande magnétique.)
3. Purgez le circuit de chauffage et les produits environ un mois après l'installation et au moins une fois par an.
4. Vissez/serrez les vis de purge sur les deux robinets de purge automatiques environ 3 mois après l'installation.
5. Déplacez/tournez la soupape de sécurité environ quatre fois par an.
6. Vérifiez la pression du système régulièrement et demandez à l'installateur quelle est la pression recommandée pour votre système ; cette valeur se trouve en général autour de 1 bar. Si la pression est trop faible, le système doit être rempli.
7. Nettoyez régulièrement le filtre d'impuretés (fermez l'arrivée d'eau, retirez et nettoyez le filtre) et le filtre électrovanne à bille (fermez le débit d'alimentation vers la pompe à chaleur, retirez et nettoyez le filtre).
8. Définissez une courbe de chauffe appropriée pour une température ambiante confortable ; vérifiez que les robinets thermostatiques de l'élément ou du chauffage au sol sont correctement définis. Il pourrait être nécessaire de les ouvrir.
9. Définissez le mode d'eau chaude conformément à vos besoins.

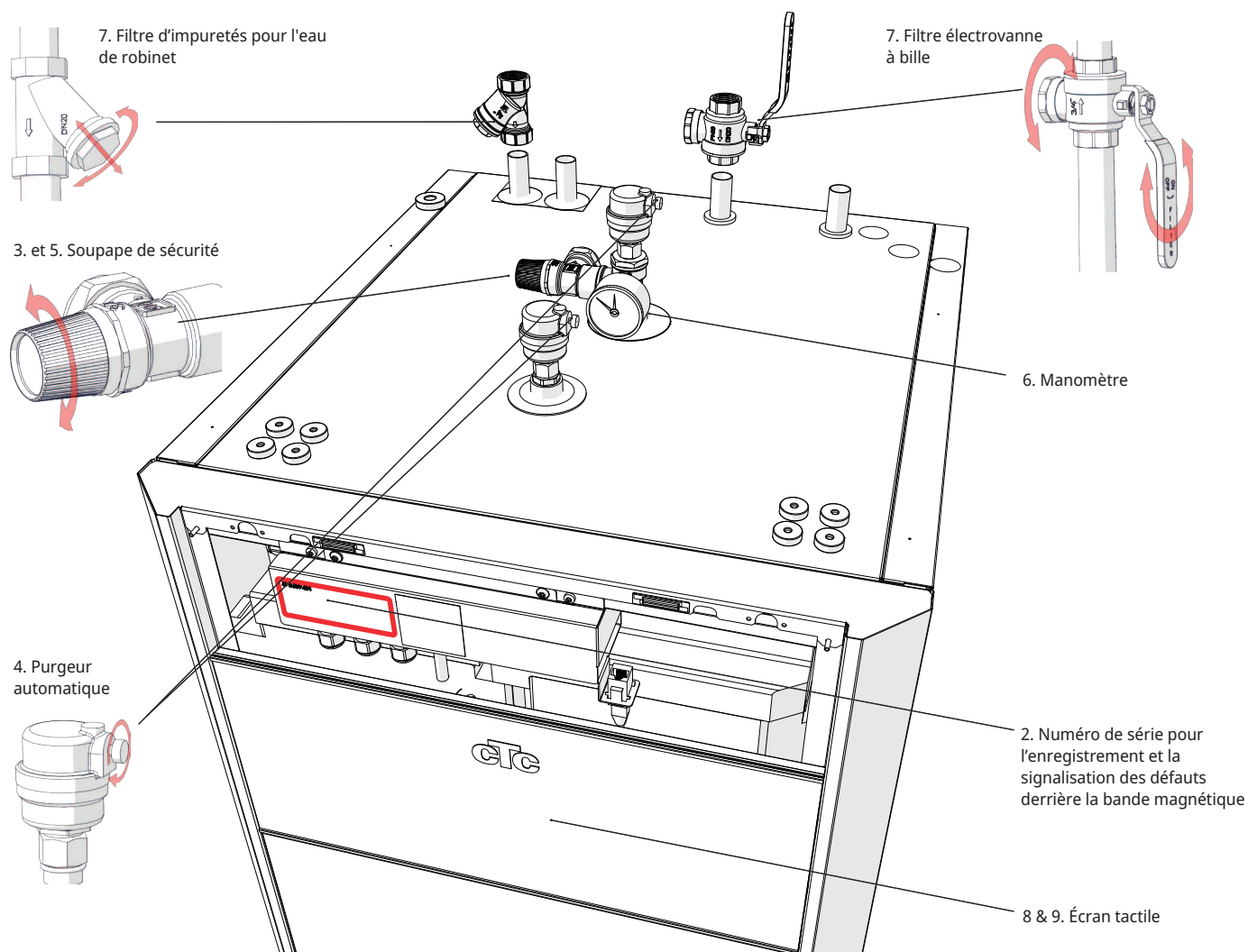

Lisez les instructions complètes dans le manuel d'installation et de maintenance.

Écran tactile

Tous les réglages du produit sont définis à travers l'écran tactile. Définissez ici les paramètres de chaleur et d'eau chaude.

Internet & Communication

Accès Internet intégré par câble réseau. Réglez le produit directement depuis votre domicile à l'aide d'une tablette, d'un téléphone portable ou d'un ordinateur, ou bien à distance par l'intermédiaire de l'application.

Sonde d'extérieur

Elle mesure la température extérieure ; elle ne doit pas être directement exposée au soleil ni placée à un emplacement où la température extérieure peut être faussée. La sonde d'extérieur fournit au produit des informations sur le besoin actuel de chaleur.

Sonde d'ambiance

Elle mesure la température intérieure et règle la courbe de chauffe afin d'égaliser le fonctionnement du produit. La sonde d'ambiance est facultative et le produit peut fonctionner en utilisant seulement la courbe de chauffe. Il est recommandé de ne pas activer la sonde d'ambiance avant que la courbe de chauffe soit entièrement ajustée. La sonde d'ambiance est placée à un point central de la maison, à l'emplacement le plus ouvert possible. C'est le meilleur emplacement pour que la sonde puisse enregistrer une température moyenne pour la maison.

Eau chaude propre et sûre

L'eau dans le ballon (comme dans les pompes à chaleur et les radiateurs) monte et est stratifiée de façon à ce que l'eau la plus chaude entoure l'échangeur thermique ECS où l'eau du robinet s'écoule rapidement, tire de l'énergie et s'écoule à travers le robinet ou la douche. Ainsi, l'eau chaude est toujours renouvelée, ce qui minimise le risque de légionellose.

Module de refroidissement

L'énergie dans le trou de forage (roche) ou le sol est captée par le collecteur puis transmise à la PAC. Le compresseur comprime et augmente la température du gaz interne. L'énergie est libérée aux circuits de chauffage et d'eau chaude. N'oubliez pas que le liquide glycolé doit être vérifié et complété si nécessaire.

Fonctionnement électrique

Le produit peut aussi fournir à la fois le chauffage et l'eau chaude de la maison en fonctionnant uniquement sur l'alimentation électrique. Une fois la pompe à chaleur raccordée, l'appoint électrique fournit une chaleur supplémentaire uniquement lorsque nécessaire. L'écran tactile peut être utilisé pour définir l'activation et la puissance de l'appoint électrique.

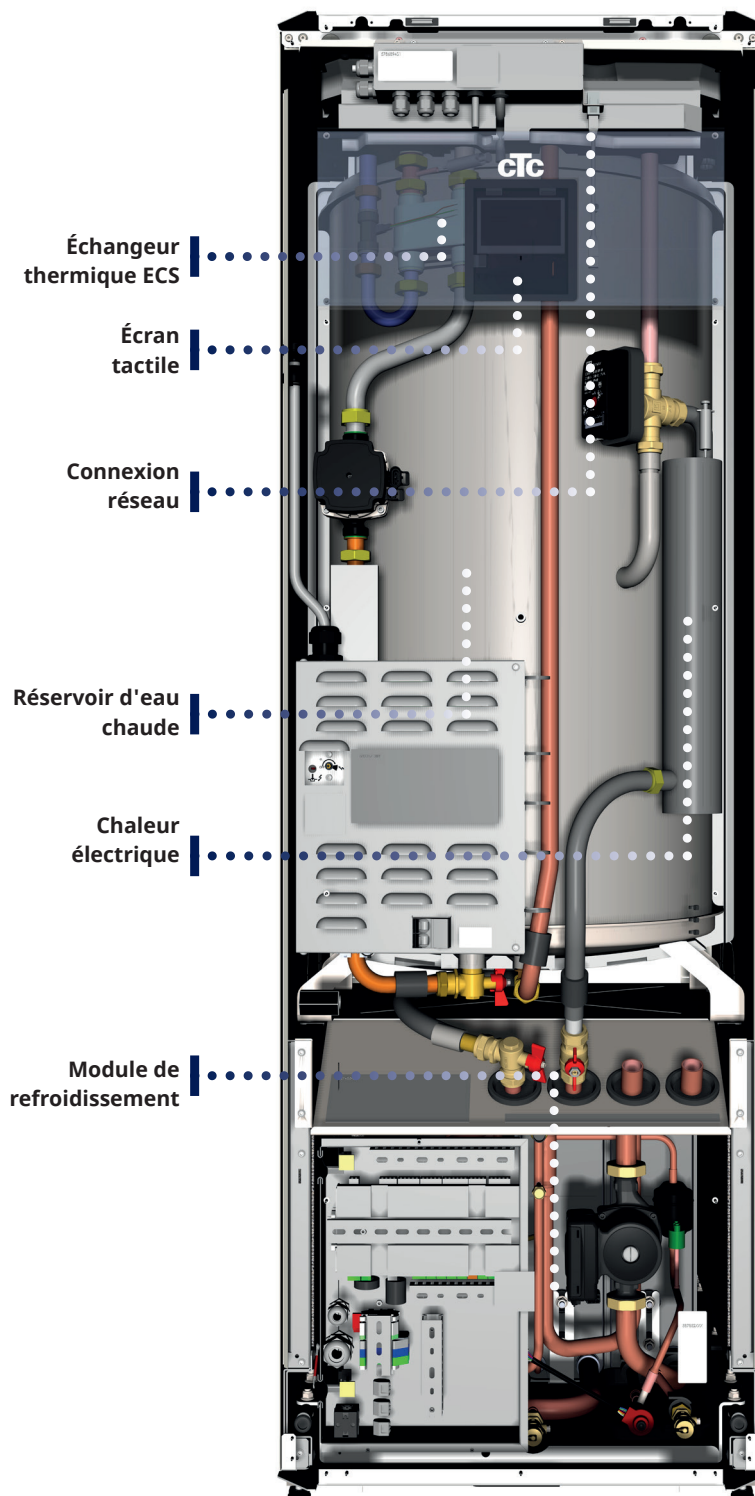

Options

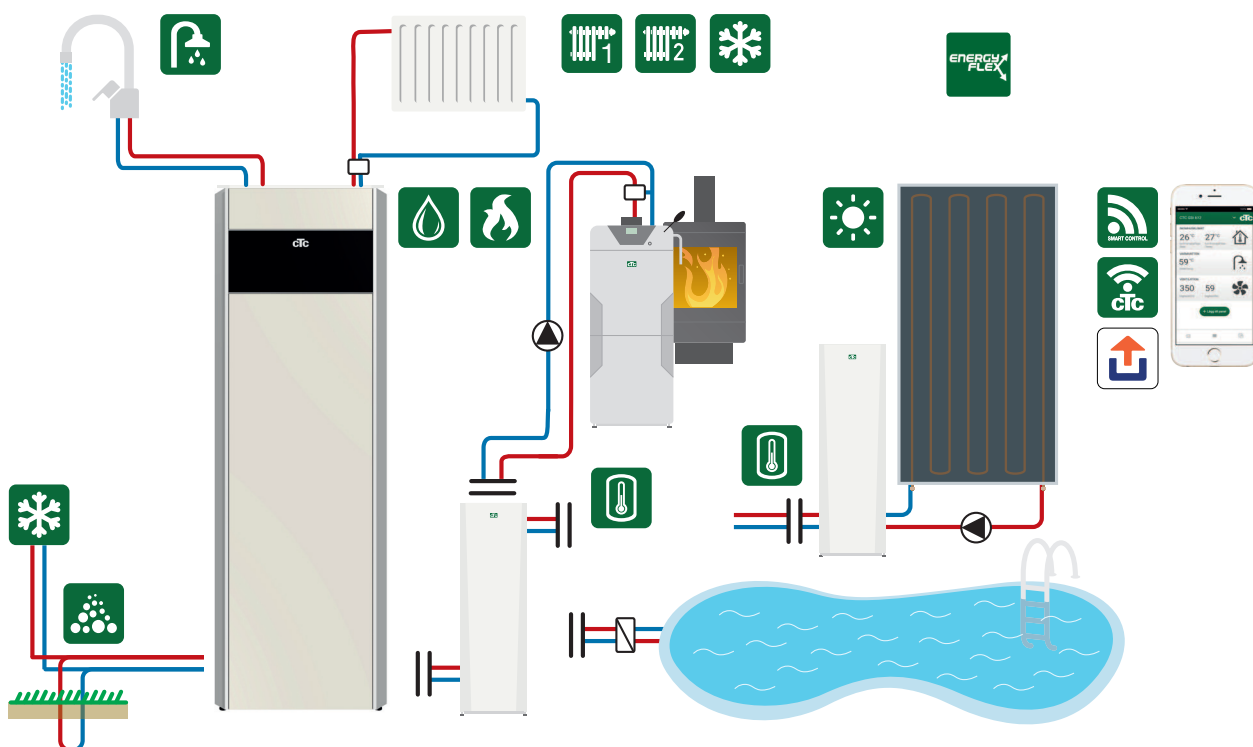

* En plus de l'installation de base, des accessoires sont requis, notamment : sonde supplémentaire, vanne mélangeuse groupe 2, carte d'extension, etc.

Le ballon de volume CTC VT 80 peut être requis dans certaines maisons (voir le manuel d'installation pour en savoir plus).

Installation de base

CTC GS / CTC GSi
1 circuit de chauffage

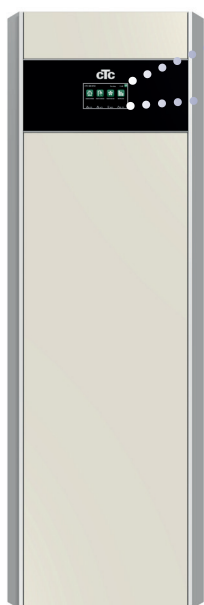
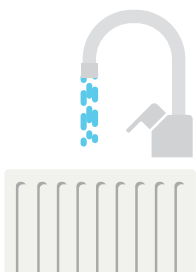

Tablette/Smartphone/PC en tant qu'écran tactile pour le réseau local

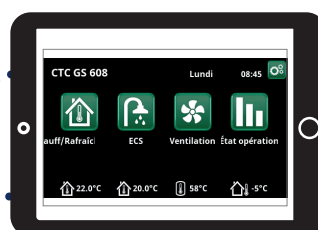

- Branchez le câble Ethernet avec la ferrite derrière la bande magnétique au-dessus de l'écran tactile.
- « Installateur / Définir / Communication / Web » – Oui. Permet au produit de se connecter au trafic Web non chiffré sur les réseaux locaux. Routeur Internet et pare-feu requis.
- Installateur / i – Scannez le code QR ou saisissez l'adresse « <http://ctcXXXX/main.htm> » où XXXX = les 4 derniers chiffres du numéro de série de l'afficheur. P. ex. sn 888800000040 = « <http://ctc0040/main.htm> ».
- Enregistrez en tant que favori/icône sur le téléphone/tablette/ordinateur. Lorsque votre téléphone/tablette est connecté(e) à votre réseau local, l'écran tactile du produit est affiché en miroir.

Navigation sur l'écran tactile

	Faire défiler et glisser		Menu Démarrage		Augmenter la valeur	
	Un clic = Sélectionne		Retour		OK	Sélectionner et enregistrer
	Deux clics = Ouvre		Réduire la valeur		Augmenter la valeur	

Menu Démarrage

Température ambiante Circuit de chauffage 1

Mesurée par sonde ambiance 1

Température ambiante Circuit de chauffage 2

Mesurée par sonde ambiance 2

Température du réservoir

Mesurée par capteur ECS dans le réservoir supérieur.

Température extérieure

Mesurée par sonde d'extérieur.

Installateur

Réglages et service.

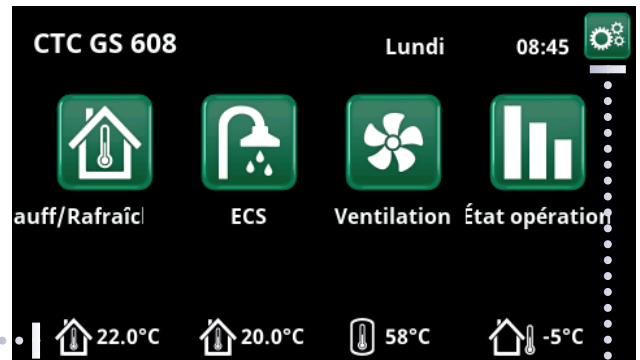

Chauff. / Rafraîch.

Mode Économie actif.

Mode Vacances (H) actif.

Température mesurée, sonde d'ambiance.

Valeur de consigne réelle après la réduction d'économie et vacances.

Courbe de chauffe - Réglez la température de départ du circuit de chauffage pour différentes températures extérieures.

Circuit de chauffage 1 en mode de chauffage.

Mode, chauffage - Réglez le « Mode de chauffage » : « Auto », « Marche » ou « Arrêt ».

Programme, chauffage - Réglez les augmentations/diminutions de température pour les programmes de chauffage (Économie, Confort, Personnalisé).

Réduction nocturne - Définissez une température supérieure ou inférieure à certains moments de la journée. Si cette option est active, RN est affiché.

Réglage fin de la température.

Valeur de consigne réglée.

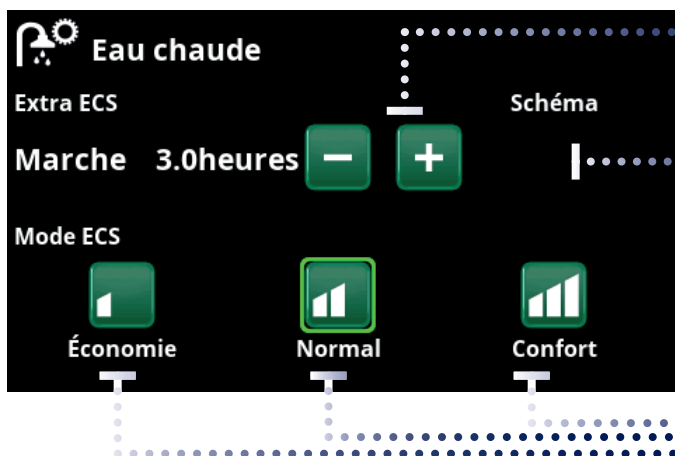

Démarrer le minuteur Extra ECS

Programme hebdomadaire «extra ECS»

Astuce ! Réglez l'heure environ 1 heure avant l'heure à laquelle vous avez besoin d'eau chaude car il faut un certain temps pour chauffer l'eau.

Sélectionnez le programme ECS.

Confort – Besoins en eau chaude importants.

Normal – Besoins en eau chaude normaux.

Économie – Faibles besoins en eau chaude.

Ajoutez une chaleur d'appoint et un appoint électrique pour un confort sûr à tout moment. Pour garantir le confort de l'eau chaude dans toutes les conditions de fonctionnement, l'ajout d'un appoint peut être nécessaire. En l'absence de pompe à chaleur ou d'autre source de chaleur installée, ces réglages doivent être modifiés afin que le produit puisse fonctionner sans chaudière électrique. « Installateur / Réglages / Ballon ECS / Appoint ECS - Oui ».



Ventilation

Reportez-vous au manuel des accessoires. Le symbole est uniquement affiché dans l'écran d'accueil si EcoVent est défini.



Informations sur le fonctionnement

Appuyez sur les images pour consulter des informations détaillées sur chaque pièce.

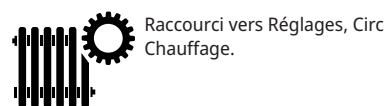

- Circuit de chauffage
- Commande et réservoir
- Pompe à chaleur
- Fonctions

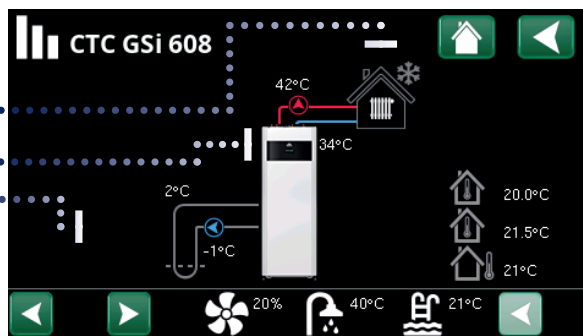

Gestion des alarmes

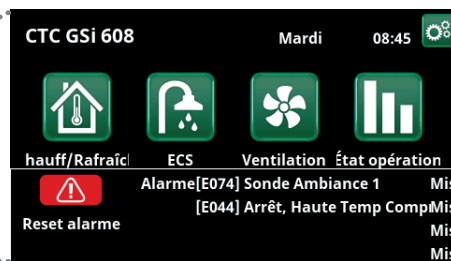
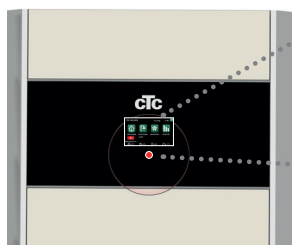

- **LED verte** - État OK.
- **LED clignotante rouge/ jaune** Alarme.
- **Diode clignotante verte** - Fonctionnement avec appoint électrique actif (uniquement applicable avec la sélection de langue « Danois »).
- **Message d'info** en bas.

Reportez-vous au tableau de dépannage à la fin du manuel d'installation.

Commencez par contacter votre ingénieur d'installation.

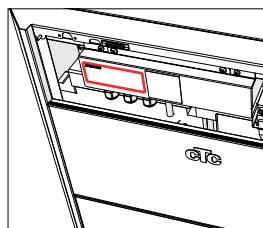

Le numéro de série (12 chiffres) est lisible derrière la bande magnétique. Indiquez-le à l'ingénieur d'installation et à l'assistance CTC en cas de rapport de défaillance.

Autres possibilités de réglage et conseils dans le Manuel d'installation et de maintenance.



Réglages du chauffage

Le produit est automatiquement régulé pour fournir une température constante et confortable toute l'année à partir de la courbe de chauffe. La courbe peut être modifiée sur l'écran tactile si la température ambiante est trop basse ou trop élevée. Des instructions détaillées sont disponibles à la section « Navigation sur l'écran tactile » de la page précédente. Une correction peut être nécessaire quelques semaines après l'installation jusqu'à ce que le système soit adapté à la maison. Pour en savoir plus, voir le manuel d'installation et de maintenance, section : « Réglage du chauffage de la maison ».

Déterminez la courbe de chauffe adaptée

- La courbe de chauffe de la maison est déterminée par deux facteurs principaux : la courbe et le décalage. Ces facteurs peuvent être modifiés pour répondre aux besoins énergétiques de chauffage de la maison.
- Les besoins de chauffage de la maison dépendent de :
La taille de la maison (volume/surface)
L'isolation
Les surfaces vitrées
-> Plus les besoins énergétiques sont importants, plus la courbe et le décalage augmentent.
- Conduction thermique des radiateurs
 - Éléments
 - Chauffage au sol
 - Nombre d'éléments/surface pour le transfert de chaleur
 - > Plus l'énergie est déchargée rapidement, plus la courbe et le décalage baissent.

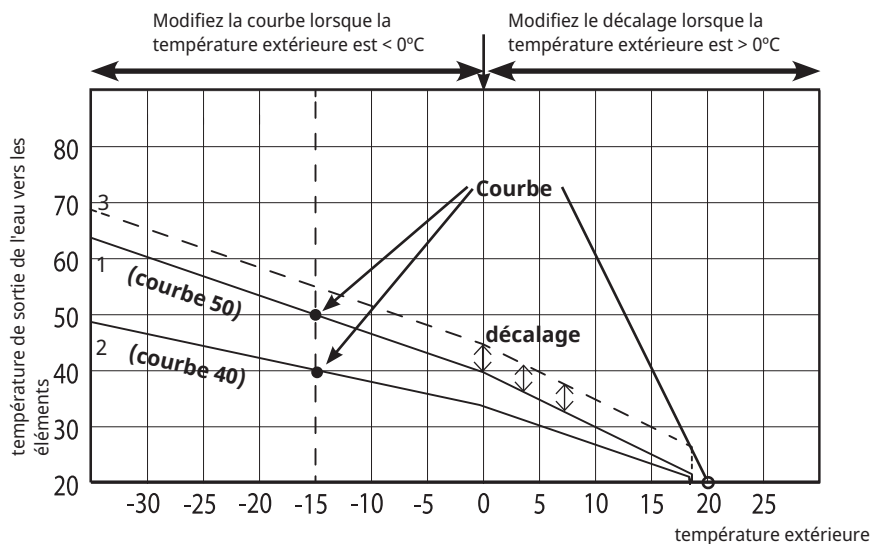

Exemples de valeurs de courbes pour différents systèmes

Chauffage au sol uniquement.	courbe = 35
Système à basse température (maisons bien isolées).	courbe = 40
Système à température normale (réglage en usine).	courbe = 50
Système à température élevée (maisons plus anciennes, petits radiateurs, mauvaise isolation).	(courbe= 60)

Exemple de l'illustration :

1. Courbe 50, décalage 0°
2. Courbe 40, décalage 0°
3. Courbe 50, décalage 5°

Consommation énergétique

La consommation énergétique totale du produit est liée à :

- L'énergie requise par la maison, qui varie de façon significative au cours de l'année selon la température extérieure (voir l'illustration sur la consommation énergétique à droite).
- Consommation ECS.

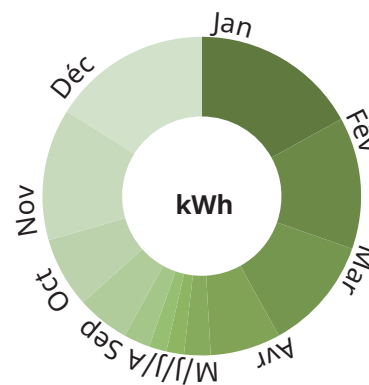

Rappel :

- la consommation énergétique est bien plus importante en hiver qu'en été.
- La consommation énergétique augmente lorsque la consommation ECS est élevée
- La facture énergétique annuelle est le facteur important à prendre en compte.

Conseils pour des économies d'énergie

- Assurez-vous que les robinets thermostatiques des éléments de la maison sont ouverts dans la plupart des pièces ; ne les réduisez que dans les chambres, par exemple.
- Utilisez le diagramme ECS pour de l'ECS supplémentaire afin d'éviter un fonctionnement à haute température lorsque cela n'est pas nécessaire.
- Installez une sonde d'ambiance ; la chaleur est plus uniforme et la radiation solaire naturelle ou toute autre source de chaleur naturelle est compensée.
- Nettoyez les filtres d'impuretés régulièrement ; une détérioration du débit d'eau peut multiplier l'électricité utilisée dans la pompe de circulation.
- Assurez-vous que la vitesse de la pompe de charge/circulation fournit le débit adapté (voir le chapitre « Réglages du système » du manuel d'installation et de maintenance).

Programmation et contrôle à distance

- | | | | |
|---|---|--|--|
| <ul style="list-style-type: none"> • Programme Extra ECS • Ventilation • Réduction nocturne • Chauffage mode • SmartGrid • Modbus TCP | <ul style="list-style-type: none"> • Blocage du rafraîchissement passif • Blocage de piscine • Tarif EL • Tarif chaudière ext. • Tarif pompe à chaleur | <ul style="list-style-type: none"> • Contrôle d'entraînement • Bouclage ECS • Détecteur débit/niveau • Réduction du bruit & mode silencieux, pompe à chaleur | <p>Priorité ↑</p> <ul style="list-style-type: none"> Fonction de protection Contrôle externe Programmation Réglages de base |
|---|---|--|--|



Seule la ligne « x » transmettra un signal.

Seul le programme actif affecte le fonctionnement.

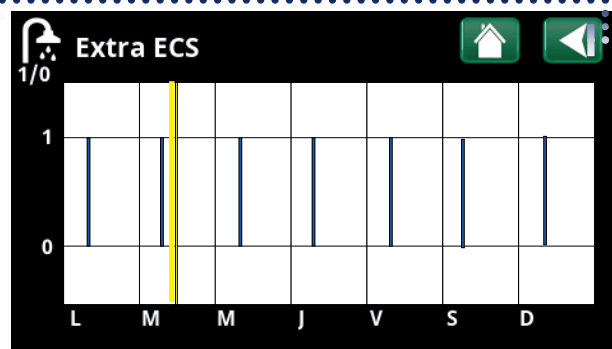

Naviguez entre réglage et aperçu.

Les barres bleues sont affichées lorsque l'option « Extra ECS » est active. La barre jaune indique l'heure actuelle. L'axe X représente les jours, lundi à dimanche.

Liste de contrôle

La liste de contrôle doit toujours être remplie par l'ingénieur d'installation.

- Il est possible que ce document vous soit demandé en cas d'entretien.
- L'installation doit toujours être effectuée conformément aux instructions d'installation et de maintenance.
- L'installation doit toujours être effectuée dans les règles de l'art.

Suite à l'installation, l'appareil doit être inspecté et des contrôles fonctionnels doivent être réalisés comme indiqué ci-dessous :

Installation des conduits

- La pompe à chaleur est remplie, positionnée et réglée de manière correcte selon les instructions.
- La pompe à chaleur est positionnée de manière à pouvoir être réparée.
- Capacité de la pompe du circuit de chauffage adéquate pour le débit requis.
- Vannes des radiateurs et autres vannes concernées ouvertes.
- Test d'étanchéité.
- Purgez le système.
- Contrôle du fonctionnement des soupapes de sécurité requises.
- Conduit des eaux usées raccordé au siphon de sol.

Installation électrique

- Sens de rotation du compresseur.
- Interrupteur principal.
- Câblage correct.
- Sondes nécessaires pour le système sélectionné.
- Sonde d'extérieur.
- Sonde d'ambiance (en option).
- Accessoires.
- Pompe à chaleur activée et démarrée.
- Puissance électrique et fusible, adaptés au bâtiment, en fonctionnement normal et mode de secours.

Informations pour le client (adaptées à l'installation)

- Mise en service collaboration avec le client.
- Menus/commandes pour le système choisi.
- Manuel d'installation et de maintenance remis au client.
- Contrôle et remplissage, circuit de chauffage.
- Informations de réglage fin, courbe de chauffe.
- Informations de défauts.
- Vannes
- Test de fonctionnement de la soupape de sécurité.
- Consultez les conditions de garantie avec le client.
- Enregistrez votre certificat d'installation sur ctc-heating.com.
- Informations sur les procédures de signalement de fautes.

Les points ci-dessus ont été vérifiés après l'installation

Date/Lieu

Signature/Ingénieur d'installation ECS

N° Tél. :

Signature du client

Signature/Électricien N° Tél. :

Produit

Numéro de série